

MTC 1L TERMOČLÁNKY S DVOJITOU KERAMICKOU JÍMKOU 26mm

- termočláneková armatura pro termočlánekové páry z drahého kovu
- dvojitá ochranná keramická jímka z materiálu
 - vnější: Lunit 20
 - vnitřní a kapilára: Lunit 73
- maximální pracovní teplota 1500°C (krátkodobě)
- rozsah jmenovitých délek: 250 až 1600 mm
- přídržná trubka průměr 32 mm s volitelnou délkou
- standardně - termočláneková hlavice typ "A" nebo "AUZ"
- alternativně - termočláneková hlavice typ AUZH
se zvýšeným víčkem pro montáž převodníku
- volitelné příslušenství

Popis

Termočláneková armatura pro jednoduchý nebo dvojitý termočlánek z drahých kovů (typy "S", "R", "B") s průměrem větvi maximálně 1,0mm. Volitelná jmenovitá délka armatury a přídržné trubky. Výstupním signálem snímače je termoelektrické napětí úměrné měřené teplotě. Závislost napětí na teplotě a odpovídající třídy přesnosti jsou dány normou ČSN EN 60584. Svařené termočlánekové páry se instalují do izolační kapiláry. Studený konec měřících termočlánekových párů je zakončen ve hlavici typu "A" nebo "AUZ" standardní svorkovnicí pro maximálně 2 termočlánekové páry. V případě aplikace převodníku do hlavice musí být použita hlavice typu "AUZH". Termočlánekový pár je opět zakončen ve svorkovnici, z níž je realizováno propojení příslušným typem kompenzačního vedení s převodníkem instalovaným ve zvýšeném víčku hlavice. Převodníky lze aplikovat pouze na jednoduché články.

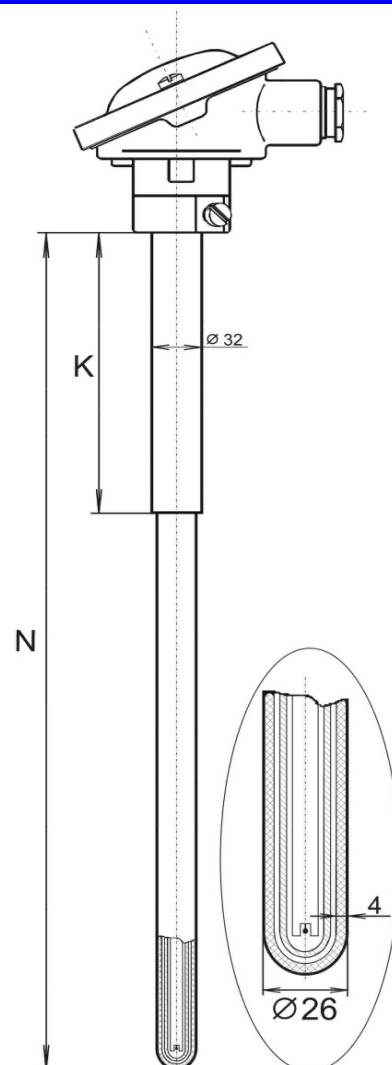

Technické parametry :

Typy termočláneků:

základní: "S", "B", "R" termočlánekové páry nejsou součástí dodávky armatury a jsou uvedeny v samostatném ceníku.

Měřicí rozsahy termočlánekových párů a třídy přesnosti dle ČSN EN 60584 :

pro typ "S" (PtRh10%-Pt)	třída přesnosti 1 a 2	0 až 1600°C
pro typ "B" (PtRh30%-PtRh6%)	třída přesnosti 3	600 až 1700°C
pro typ "R" (PtRh13%-Pt)	třída přesnosti 1 a 2	0 až 1600°C

Třídy přesnosti a jejich odchylky dle norem :

dle ČSN EN 60584 třída 1 (+/- 1.0°C nebo [1+0.003(t-1100)])

dle ČSN EN 60584 třída 2 (+/- 1.5°C nebo +/- 0.0025 x |t|)

dle ČSN EN 60584 třída 3 (+/- 4.0°C nebo +/- 0.005 x |t|)

Materiál ochranných jímek a přídržné trubky:

Keramické díly: vnější jímka keramika Lunit 20 - max. teplotní odolnost 1500°C
 - velmi dobrá odolnost proti teplotním rázům, částečně plynotěsná, složení 73 - 75% AL₂O₃
 vnitřní jímka a kapilára - keramika Lunit 73 - max. teplotní odolnost 1500°C
 - dobrá odolnost proti teplotním rázům, částečně plynotěsná, složení 60% AL₂O₃

rozměry: vnější ochranná jímka průměry 26 / 18 mm
 vnitřní ochranná jímka průměry 15 / 11 mm
 izolační kapilára průměr 8,5 mm, 4 otvory s průměrem 1,2 mm

Přídržná trubka: materiál nerezová ocel 17.248 (1.4541 - AISI 321) průměr 32 x 2 mm

MTC 1L TERMOČLÁNKY S DVOJITOU KERAMICKOU JÍMKOU 26mm

Zapojení svorkovnice:

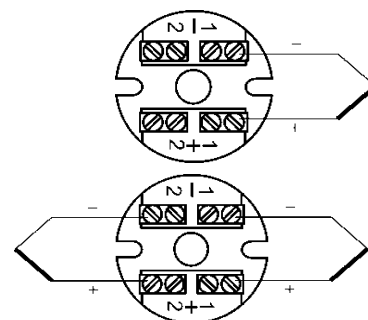
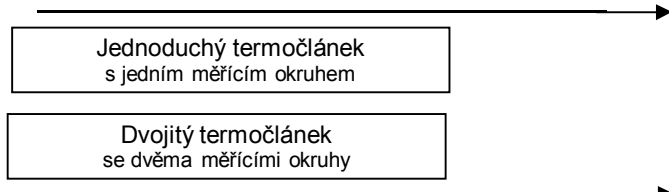

Použité hlavice:

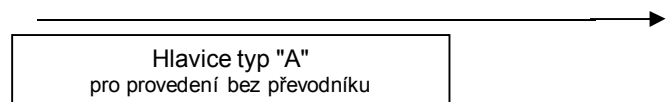

Materiál hlavice - hliníková slitina
 stupeň krytí - IP 53, kabelová vývodka - M20x1,5
 maximální teplota hlavice: 100°C

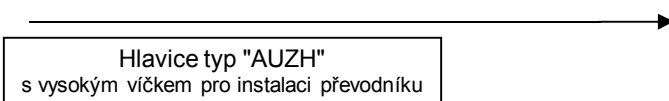
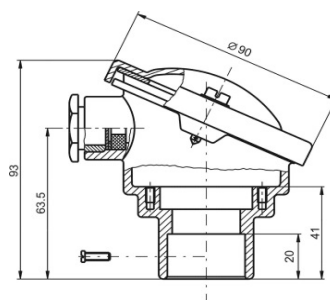

Materiál hlavice - hliníková slitina
 stupeň krytí - IP 53, kabelová vývodka - M20x1,5
 doporučené typy převodníků : APAQ - HCF, IPAQ C201, MINIPAQ - HLP
 IPAQ - H, MESO - H, IPAQ C520
 maximální teplota hlavice: 85°C pro verzi s převodníkem

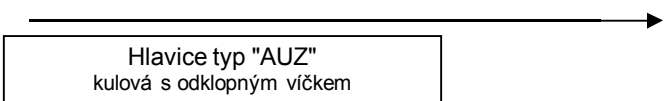
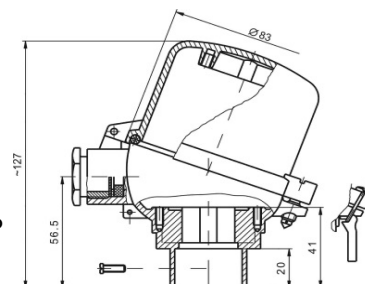

Materiál hlavice - hliníková slitina
 stupeň krytí - IP 53, kabelová vývodka - M20x1,5
 maximální teplota hlavice: 100°C

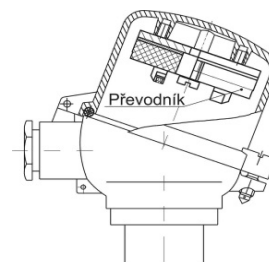
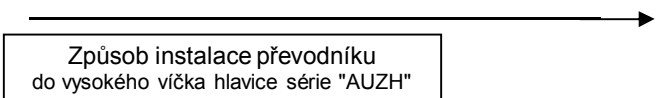
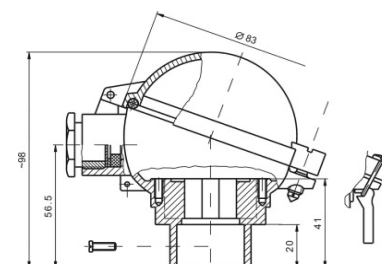

MTC 1L TERMOČLÁNKY S DVOJITOU KERAMICKOU JÍMKOU 26mm

Související výrobky a služby:

(viz příslušné datové listy / ceníky)

- ceník provedení MTC1L	2014-02-TC1L
- upevňovací příruby pro snímače teploty	2014-02-PR
- převodníky pro snímače teploty / do hlavice	2014-02-PV
- kalibrace snímačů teploty	2014-02-KS
- náhradní díly série MTC1L	2014-02-C-1L-ND

2014-02-DTC1L